

сделано для  
**РОССИИ**



**МІСЧ**

**БАЗОВОЕ ИСПОЛНЕНИЕ**



# КОМЕТТА

Менее 10 лет назад на отечественном рынке впервые появился бренд насосного оборудования Кометта. За прошедшее время он приобрел достаточно заметную популярность. В том числе – за счет того, что многие западные игроки рынка или вовсе ушли из России, или заметно снизили активность работы.

Кометта является отечественной инженерной разработкой, которая успешно реализована на китайских производственных площадках. Сочетание доступной цены с высоким уровнем конструктивных решений и жесткой системой контроля качества дало вполне логичный и ожидаемый результат. Он выражается в высоких технических параметрах насосов, что в сочетании с их финансовой доступностью и некоторым ослаблением конкуренции на рынке России открывает перед брендом хорошие перспективы.

#### История бренда

Первый насос под брендом Кометта был разработан и изготовлен в 2014 году. Изначально стратегия собственника торговой марки в продвижении выпускаемой продукции строилась на обеспечении высокого качества. Именно поэтому исходными материалами для изготовления выступила нержавеющая сталь двух видов: AISI 304 и AISI 316. В результате с самого начала был обеспечен высокий уровень эксплуатационных характеристик и долговечности насосного оборудования. Который дополнялся разумными ценами, достигнутыми благодаря оптимизации издержек за счет изготовления в Китае. Причем совершенно без какой-либо потери в качестве.

Логичным следствием постепенно подхода к продвижению продукцию на отечественный рынок стало сравнительно нечастое появление новых моделей. В настоящее время линейка продукции Кометта представлена всего 3 сериями:

- выпущенной в качестве первой - K144;
- появившейся в 2018 году - K233;
- серийный выпуск запланирован на 2023 год - K377.

Характеристики и основные конструктивные особенности каждой из серий описываются в следующем разделе. Здесь же необходимо отметить четкое следование владельцев бренда изначально выработанной стратегии, которая заключалась в доскональной проработке каждой модельной серии, доведении ее, что называется, «до ума» и только после этого переход к созданию следующей. В результате удалось добиться дополнительного резерва экономии, так как не требовалась одновременная работа – как конструктивная, так и инженерная – над несколькими сериями сразу. Очевидно, что она потребовала бы намного больших сопутствующих расходов.

#### Производимая продукция

Как было отмечено выше, в настоящее время модельная линейка Кометта представлена тремя сериями. Каждая заслуживает более детального описания:

1. Серия K144. Включает насосы, имеющие консольно-моноблочную конструкцию. Они изготавливаются в двух вариантах – в зависимости от марки используемой в производстве нержавеющей стали (AISI 304 или AISI 316).
2. Серия K233. Состоит из многоступенчатых горизонтальных насосов. Они также традиционно выполняются в одном из двух вариантов – с учетом марки нержавеющей стали.
3. Серия K377. Сформирована многоступенчатыми вертикальными насосами. С аналогичным исполнением из AISI 304 или AISI 316.

В планах собственников торговой марки – усовершенствование серии K377. После этого будет запущена разработка новой, характеристики и конструкция которой пока еще не разглашаются.

#### Стратегия продвижения на российском рынке

Снижение конкуренции на отечественном рынке, ставшее следствием масштабных санкций со стороны западных правительств и компаний, привело к некоторому изменению стратегии дальнейшего развития бренда. С момента создания в 2014 году и до февраля 2022 года включительно поставка насосного оборудования велась непосредственно конечному потребителю в лице достаточно крупных предприятий промышленности и жилищно-коммунального хозяйства, причем из разных регионов страны.

Весной 2022 года принято решение об интенсификации продвижения бренда в России. Для этого сразу в нескольких регионах страны стали активно создаваться местные подразделения, которые в дальнейшем будут вести активную маркетинговую кампанию. На 2023–2024 годы намечена регистрация полноценных подразделений Кометта в Сибири и в Южном федеральном округе.

Это вовсе не означает необходимость ждать этого времени для приобретения насосного оборудования, выпущенного под рассматриваемым брендом. В настоящее время большая часть складских и сервисных мощностей по-прежнему концентрируется в Москве, что в сочетании с грамотным решением логистических вопросов позволяет быстро поставить необходимую партию насосов – как оптовую, так и розничную – в любую точку страны.

Важно отметить, что все перечисленные ранее достоинства насосного оборудования Кометта, сохранены, так как никак не зависят от стратегии продвижения на рынке. Речь идет о высоком качестве изготовления, хороших технических характеристиках и бюджетной стоимости насосов российского бренда.



## K144 2014

## K233 2018



## K377 2023

## Введение

Серия **Кометта K144** представляет собой линейку моделей одноступенчатых консольно-моноблочных насосов центробежного типа. Они изготавливаются из нержавеющей стали в двух исполнениях – в зависимости от марки используемого материала. Первый вариант – из AISI 304, второй – из AISI 316. Надежная и простая конструкция в сочетании с высоким качеством изготовления и стойкостью к коррозии нержавеющей стали гарантируют Заказчикам длительный срок бесперебойной службы насоса. Не менее важным достоинством становится бюджетная стоимость изделия.

Изображение представлено  
исключительно для ознакомления



## Применение

- Перекачивание чистой воды, не горючих и взрывоопасных жидкостей без твёрдых частиц и волокон
- Пожаротушение
- Повышение давления
- Водоснабжение в теплицах и коммерческих зданиях
- Циркуляция воды в системах кондиционирования и вентиляции
- Сельское хозяйство и оросительные системы
- Промышленные предприятия и системы мойки

## Общие характеристики

Размеры	DN32 ÷ DN150
Мощность	1.1 ÷ 90 кВт
Производительность	3 ÷ 450 м³/час
Напор	8.5 ÷ 72 метров

## Эксплуатационные ограничения

Температура жидкости	-15°C ÷ +105°C
Температура окружающей среды	не более +50°C
Максимальная глубина всасывания	7 метров
Максимальное рабочее давление	10 бар

## Электродвигатель

Трёхфазное напряжение (±10%)	3*220/380В/50Гц
Однофазное напряжение (±10%)	1*220В/50Гц
Класс энергосбережения IE3 (для K144 100, K144 125)	
Двухполюсный (~2900 об/мин)	
Степень защиты	IP55
Класс изоляции	F

## Материалы

Корпус насоса	AISI 304	AISI 316
Рабочее колесо	AISI 304	AISI 316
Вал насоса	AISI 304	AISI 316
Диск торцевого уплотнения	AISI 304	AISI 316
Механическое уплотнение	Graphite/SiC/FPM	
Уплотнительное кольцо	FPM	

## Преимущества

Правильный подбор и использование насосов **Кометта K144** позволяет добиться несколько серьезных преимуществ:

1. Высокие технико-эксплуатационные качества. В том числе два главных для любого насосного оборудования: производительность и напор.
2. Широкий модельный ряд. Позволяет выбрать оптимальный по характеристикам, габаритам и условиям эксплуатации насос.
3. Долговечность. Длительный срок службы достигается высокой культурой производства, грамотной работой конструкторов и изготовлением оборудования из качественной нержавеющей стали.
4. Компактные размеры. Обеспечивается эргономичной компоновкой изделий, что особенно актуально для моноблочного исполнения.
5. Простота технического обслуживания. Достигается небольшими габаритами в сочетании с моноблочной конструкцией, при которой на одном рабочем валу размещается и электродвигатель, и лопастное колесо.

## Расшифровка типового обозначения

**K144 50-65/04A/092T2**

①

②

③

④

⑤

⑥

⑦

① **Название серии**

**K144** Моноблочный насос  
из нержавеющей стали

② **Типоразмер**

**I** Диаметр напорного  
патрубка  
**II** Диаметр всасывающего  
патрубка

③ **Материал корпуса**

**04** Нержавеющая сталь  
AISI 304  
**16** Нержавеющая сталь  
AISI 316

④ **Исполнение насоса**

**A** Базовое исполнение  
**X** Специальное исполнение

⑤ **Мощность двигателя**

⑥ **Электрическое напряжение**

**T** Трехфазный (3\*220/380В/50Гц)  
**M** Монофазный (1\*220В/50Гц)

⑦ **Число полюсов**

**2** Двухполюсный (~2900 об/мин)

## Паспортная табличка

K144 50-65/04A/092T2			t: -15 ... +105 °C		
Q: 20...70 m <sup>3</sup> /h	H: 44.5...21 m	IP55	n ~2900 rpm		
△380/Y660V	△18.3/Y10.5 A	50Hz	9.2 kW		
		123456789102			

Модель	Мощность (кВт)	Тип сети	Сила тока (А)	Производительность (м <sup>3</sup> /ч)	Напор (м)	Вес (кг)
K144 32-50/04A/011T2	1.1	3~380В	2.6	12.5	18.5	21.5
K144 32-50/04A/015T2	1.5		3.5	12.5	22	22.5
K144 32-50/04A/022T2	2.2		4.9	12.5	26	31
K144 32-50/04A/030T2	3.0		6.3	12.5	32	38
K144 32-50/04A/040T2	4.0		9.6	12.5	43	54
K144 32-50/04A/055T2	5.5		11.1	12.5	52.5	62.3
K144 32-50/04A/075T2	7.5		14.9	12.5	62.5	73.8
K144 40-65/04A/015T2	1.5		3.5	25	14.5	21
K144 40-65/04A/022T2	2.2		4.9	25	21	29
K144 40-65/04A/030T2	3.0		6.3	25	25.5	37
K144 40-65/04A/040T2	4.0		9.6	25	32	49.5
K144 40-65/04A/055T2	5.5		11.1	25	42.5	62.5
K144 40-65/04A/075T2	7.5		14.9	25	48	74
K144 40-65/04A/110T2	11		21.2	25	70	93
K144 50-65/04A/030T2	3.0		6.3	40	18	37.5
K144 50-65/04A/040T2	4.0		9.6	40	21	49.5
K144 50-65/04A/055T2	5.5		11.1	50	26.5	62.5
K144 50-65/04A/075T2	7.5		14.9	50	33.5	73
K144 50-65/04A/092T2	9.2		18.3	50	39	82
K144 50-65/04A/110T2	11		21.2	50	48	93
K144 50-65/04A/150T2	15		28.6	50	62	107
K144 50-65/04A/185T2	18.5		34.7	50	67	158
K144 65-80/04A/040T2	4.0		9.6	80	11	49.5
K144 65-80/04A/055T2	5.5		11.1	100	13	62.5
K144 65-80/04A/075T2	7.5		14.9	100	20	69.5
K144 65-80/04A/092T2	9.2		18.3	100	25	80.5
K144 65-80/04A/110T2	11		21.2	100	28.5	93
K144 65-80/04A/150T2	15		28.6	100	35.5	107
K144 65-80/04A/185T2	18.5		34.7	100	45	158
K144 65-80/04A/220T2	22		41.0	100	52	192
K144 65-80/04A/300T2	30		55.4	100	65	223
K144 80-100/04A/110T2	11		21.2	140	20	92.5
K144 80-100/04A/150T2	15		28.6	140	27.5	106
K144 80-100/04A/185T2	18.5	34.7	160	27.5	158	
K144 80-100/04A/220T2	22	41.0	160	37	193	
K144 80-100/04A/300T2	30	55.4	160	47	232	
K144 80-100/04A/370T2	37	67.9	160	58.5	256	
K144 100-125/04A/185T2	18.5	34.7	180	25	180	
K144 100-125/04A/220T2	22	41.0	180	30	203	
K144 100-125/04A/300T2	30	55.4	200	35	260	
K144 100-125/04A/370T2	37	67.9	200	50	285	
K144 100-125/04A/450T2	45	80.8	200	57	385	
K144 100-125/04A/550T2	55	98.5	200	62	440	
K144 125-150/04A/450T2	45	80.8	320	35.5	385	
K144 125-150/04A/550T2	55	98.5	320	42	440	
K144 125-150/04A/750T2	75	133.7	320	49	580	
K144 125-150/04A/900T2	90	159.9	320	54	628	

## Рабочие характеристики K144 32

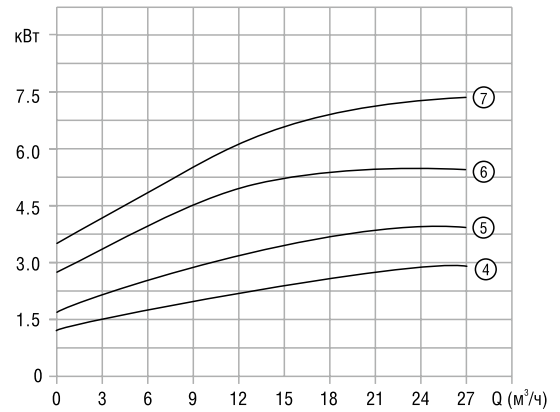
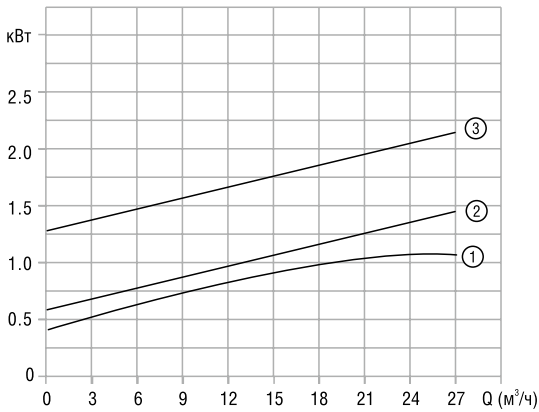
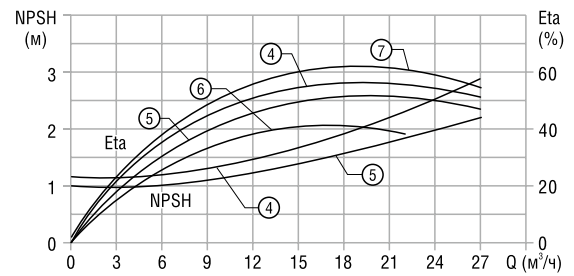
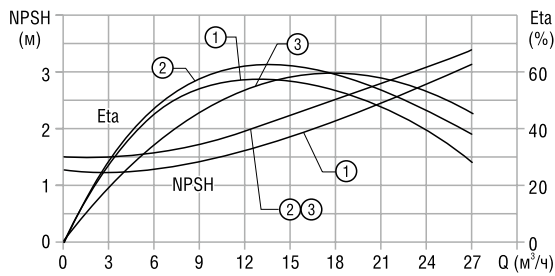
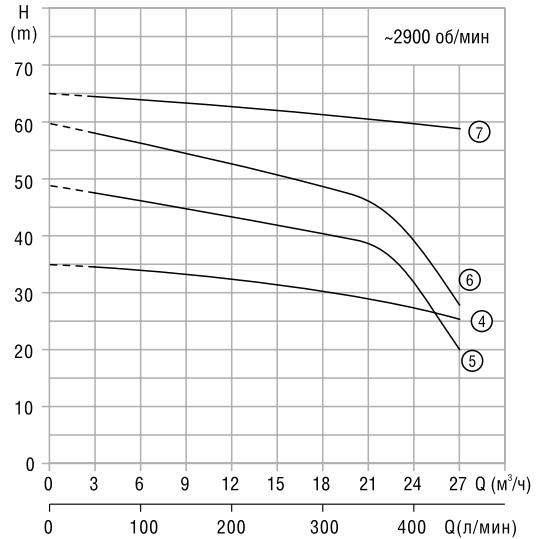
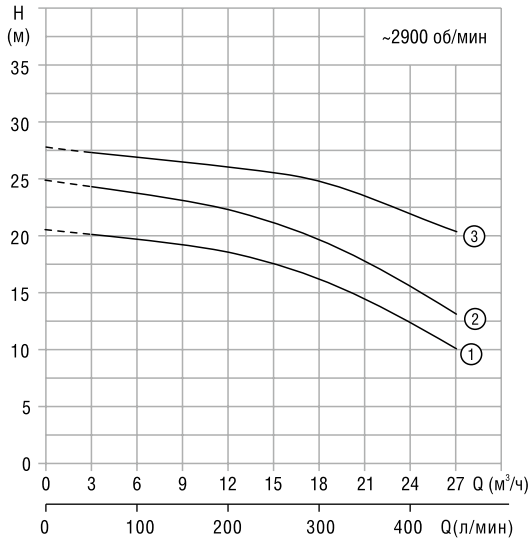

№	Модель	Мощность (кВт)	Q (м³/ч)	H (м)											
				3	6	9	12.5	15	18	21	24	27			
①	K144 32-50/04A/011T2	1.1		20	19.5	19	18.5	17.5	15.5	14	12.5	10			
②	K144 32-50/04A/015T2	1.5		24	23.5	23	22	21	19.5	18	15.5	13			
③	K144 32-50/04A/022T2	2.2		27	26.5	26.2	26	25.5	25	23.5	22	20.5			
④	K144 32-50/04A/030T2	3.0		34.5	34	33	32	31.5	30.5	29	27	25.5			
⑤	K144 32-50/04A/040T2	4.0		47	46	44.5	43	42.5	40.5	39	31	20			
⑥	K144 32-50/04A/055T2	5.5		58	56	54	52.5	51	49	46	39	28			
⑦	K144 32-50/04A/075T2	7.5		64	63.5	63	62.5	62	61	60	59.5	59			

## Рабочие характеристики K144 40

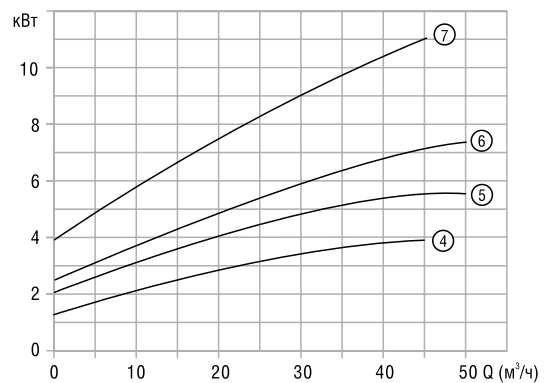
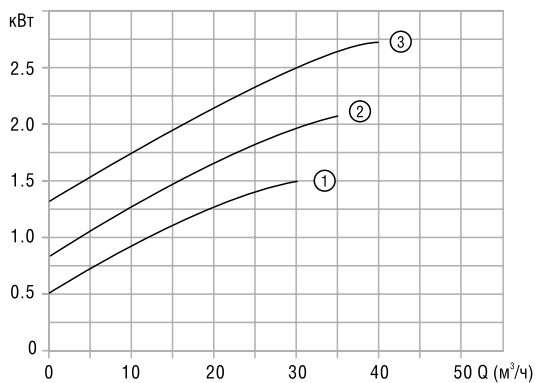
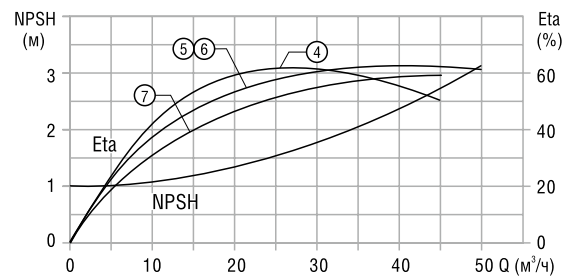
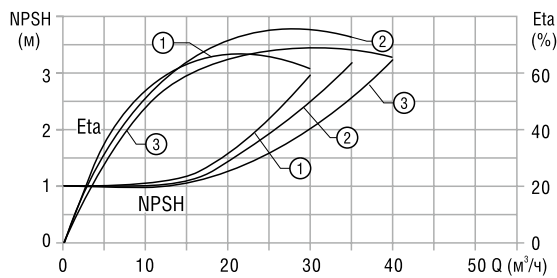
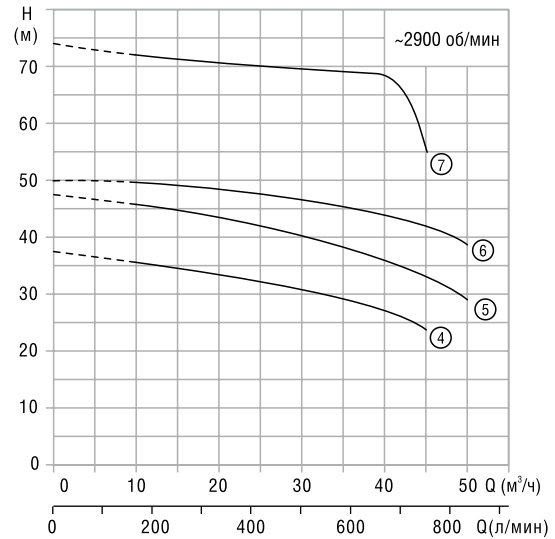
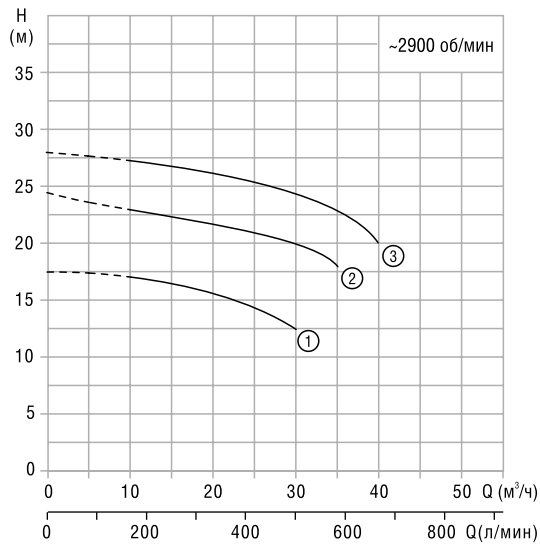

№	Модель	Мощность (кВт)	Q (м³/ч)	H (м)										
				10	15	20	25	30	35	40	45	50		
①	K144 40-65/04A/015T2	1.5		17	16.5	15.5	14.5	12.5	-	-	-	-	-	-
②	K144 40-65/04A/022T2	2.2		22.5	22	21.5	21	20	18	-	-	-	-	-
③	K144 40-65/04A/030T2	3.0		27	26.5	26	25.5	24.5	23	20	-	-	-	-
④	K144 40-65/04A/040T2	4.0		35	34.5	33	32	31	29.5	27	24	-	-	-
⑤	K144 40-65/04A/055T2	5.5		45.5	45	44	42.5	41	38	35.5	32	29	-	-
⑥	K144 40-65/04A/075T2	7.5		49.5	49	48.5	48	47	45.5	44	42	39	-	-
⑦	K144 40-65/04A/110T2	11		72	71	70.5	70	70	69.5	68.5	55	-	-	-

## Рабочие характеристики K144 50

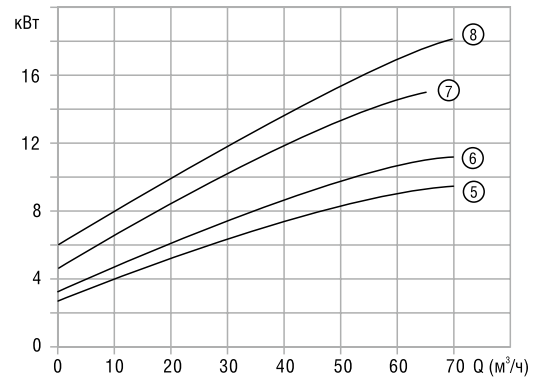
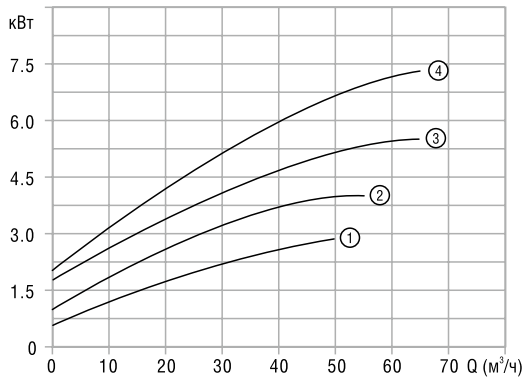
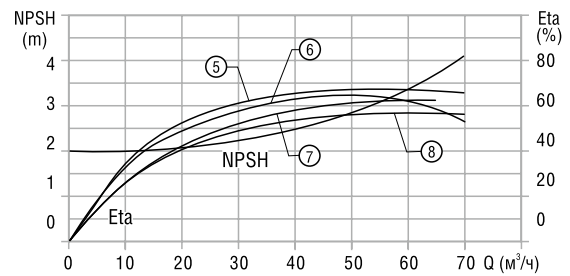
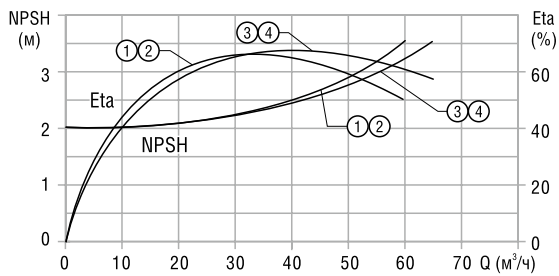
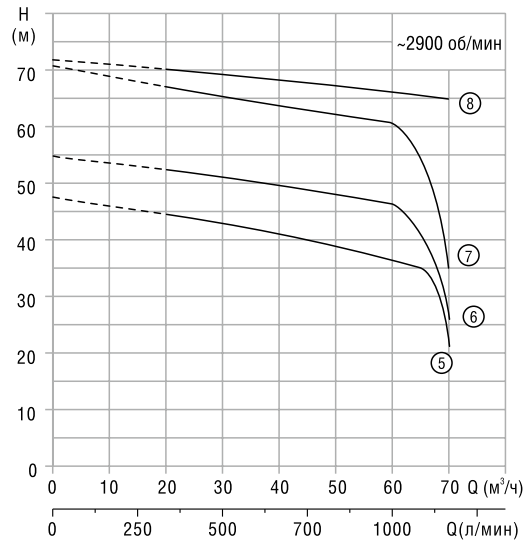
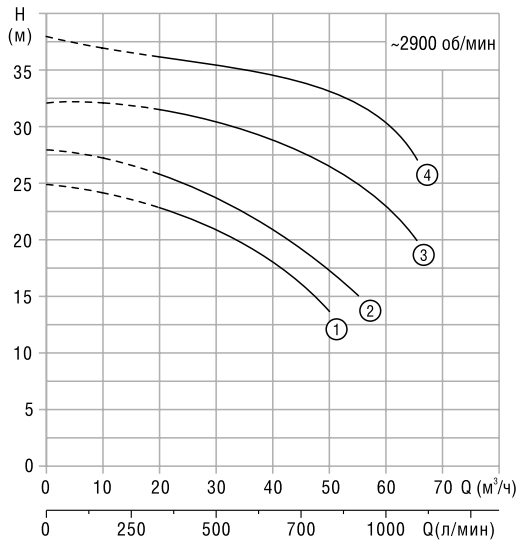

№	Модель	Мощность (кВт)	Q (м³/ч)	H (м)												
				20	25	30	35	40	45	50	55	60	65	70		
①	K144 50-65/04A/030T2	3.0		22.5	21.5	20.5	19.5	18	16.5	14	-	-	-	-	-	
②	K144 50-65/04A/040T2	4.0		25.5	24.5	24	23	21	19	17	15	-	-	-	-	
③	K144 50-65/04A/055T2	5.5		31.5	31	30.5	30	29	27.5	26.5	25	23	20	-		
④	K144 50-65/04A/075T2	7.5		36	35.5	35	34.5	34	34	33.5	32.5	31	27	-		
⑤	K144 50-65/04A/092T2	9.2		44.5	43	42	41	40	39.5	39	38.5	38	35	21		
⑥	K144 50-65/04A/110T2	11		52.5	51.5	50	49.5	49	48.5	48	47.5	47	39	24		
⑦	K144 50-65/04A/150T2	15		67	66	65	64	63	63	62	62	61	50	35		
⑧	K144 50-65/04A/185T2	18.5		70	69.5	69	68.5	68	67.5	67	66.5	66	66	65		



## Рабочие характеристики K144 65

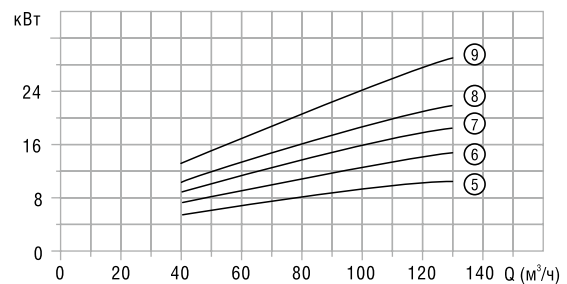
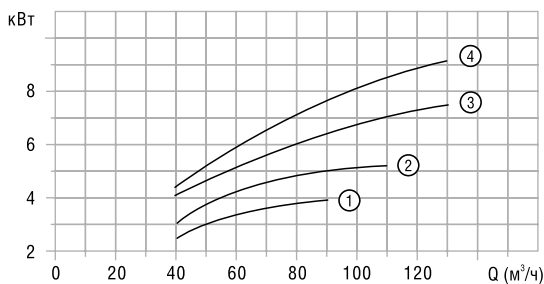
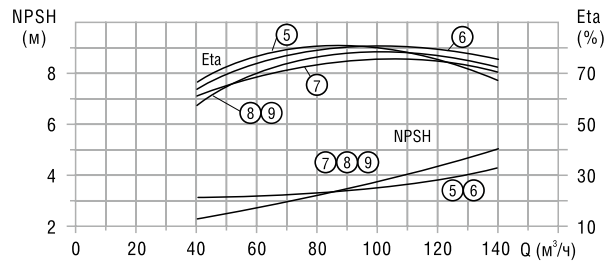
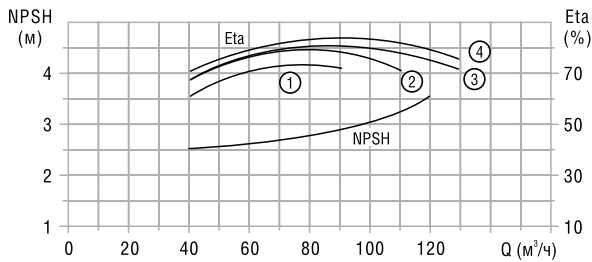
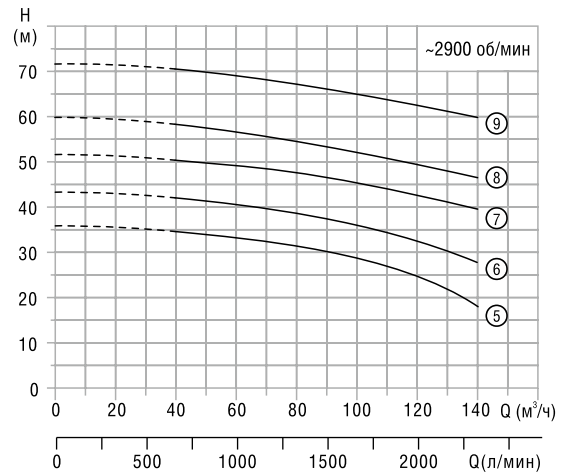
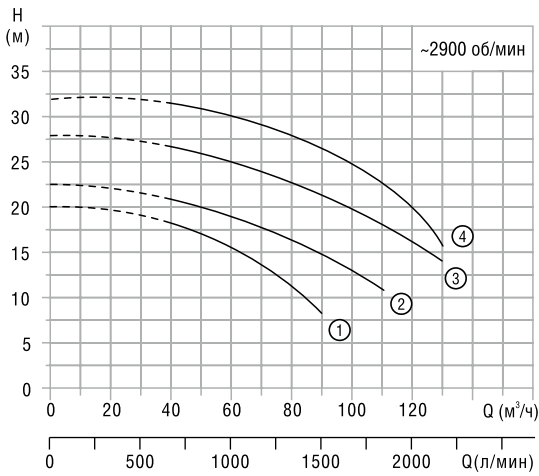

№	Модель	Мощность (кВт)	Q (м³/ч)	H (м)													
				40	50	60	70	80	90	100	110	120	130	140			
①	K144 65-80/04A/040T2	4.0		18.5	17.5	16	13.5	11	8.5	-	-	-	-	-	-		
②	K144 65-80/04A/055T2	5.5		21	20	19	18	16.5	15	13	11	-	-	-	-		
③	K144 65-80/04A/075T2	7.5		27	26	25	24	22.5	21.5	20	18.5	16.5	14	-			
④	K144 65-80/04A/092T2	9.2		31.5	31	30.5	29	28	26.5	25	23	21	16	-			
⑤	K144 65-80/04A/110T2	11		34.5	33.5	33	32	31	29.5	28.5	27	25	23	18			
⑥	K144 65-80/04A/150T2	15		42.5	42	41	40	39	37	35.5	34.5	32	30	28			
⑦	K144 65-80/04A/185T2	18.5		50.5	50	49	48	47	46	45	44	43	42	40			
⑧	K144 65-80/04A/220T2	22		59	58	57	56	55	53	52	51	50	49	47			
⑨	K144 65-80/04A/300T2	30		71	70	69	68.5	67.5	66	65	64	62.5	61	60			

## Рабочие характеристики K144 80

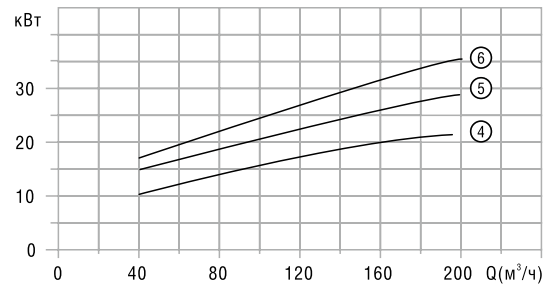
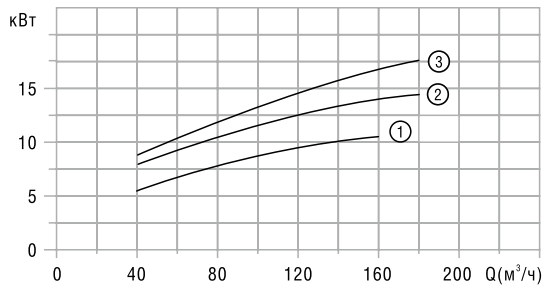
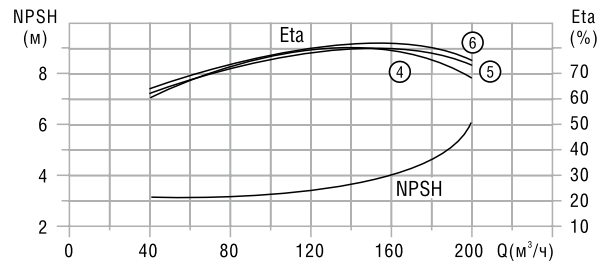
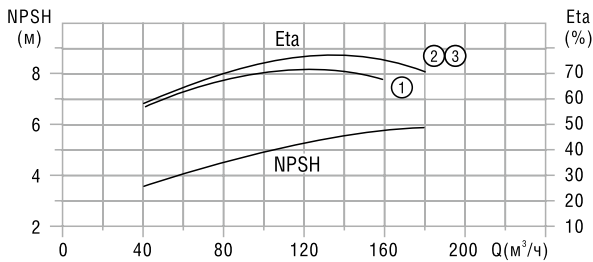
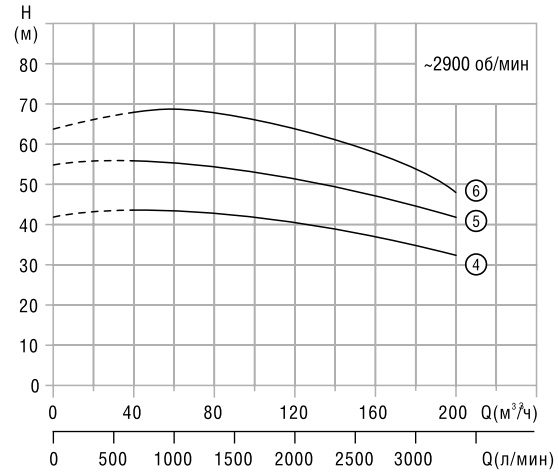
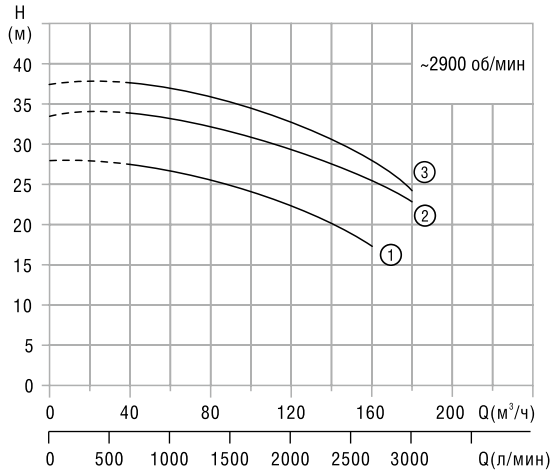

№	Модель	Мощность (кВт)	Q (м³/ч)	H (м)															
				40	60	80	100	110	120	130	140	160	180	200					
①	K144 80-100/04A/110T2	11		27.5	26.5	25.5	24	23	22	21	20	17.5	-	-					
②	K144 80-100/04A/150T2	15		34	33	31.5	30.5	30	29.5	28.5	27.5	25.5	23	-					
③	K144 80-100/04A/185T2	18.5		37.5	37	35	33	32	31.5	31	30.5	27.5	24	-					
④	K144 80-100/04A/220T2	22		44	43.5	42.5	41.5	40.5	40	39.5	38.5	37	34.5	32.5					
⑤	K144 80-100/04A/300T2	30		56	55.5	54.5	53	52	51	50	49	47	45.5	43					
⑥	K144 80-100/04A/370T2	37		66.5	68.5	66.5	65	63	62.5	61	60	58.5	55	48					

## Рабочие характеристики K144 100

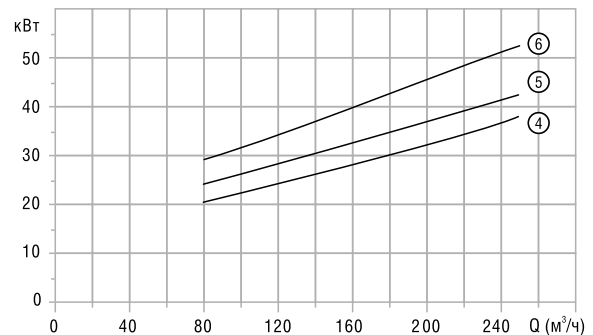
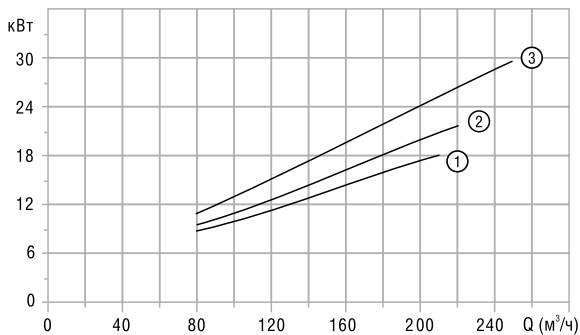
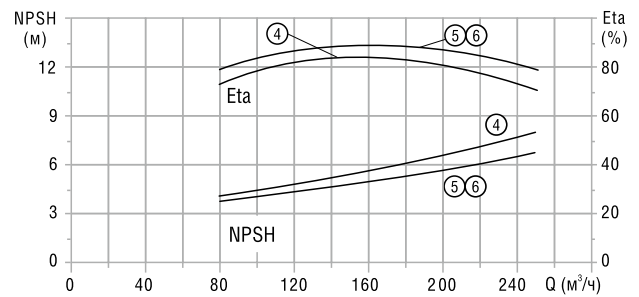
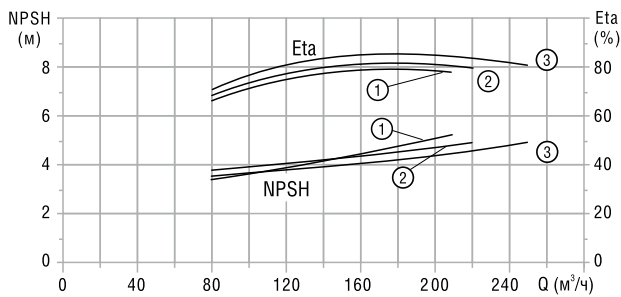
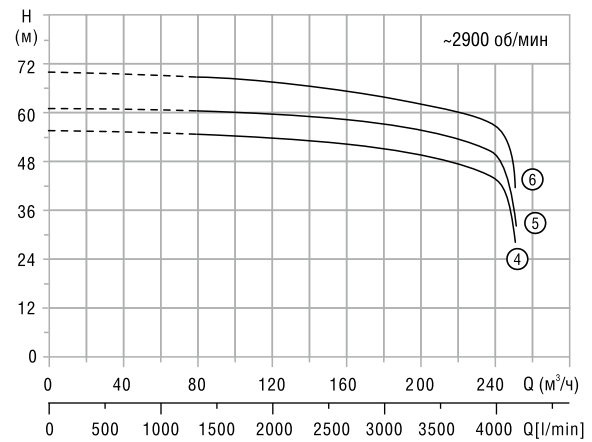
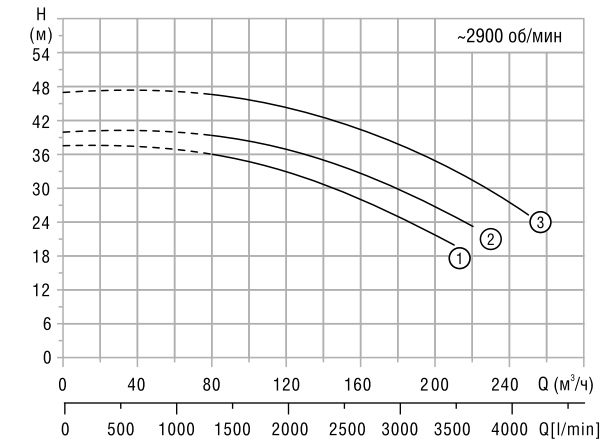

№	Модель	Мощность (кВт)	Q (м³/ч)	H (м)											
				80	100	120	140	160	180	200	210	220	240	250	
①	K144 100-125/04A/185T2	18.5		36	34.5	32.5	30.5	28	25	21.5	19	-	-	-	
②	K144 100-125/04A/220T2	22		39	38	37	34.5	32.5	30	26.5	25	23	-	-	
③	K144 100-125/04A/300T2	30		46.5	45.5	43.5	42	40	37	35	33	32	28	25	
④	K144 100-125/04A/370T2	37		54.5	54	54	54	53	52	50	49	47.5	44	28	
⑤	K144 100-125/04A/450T2	45		60.5	60.5	60.5	60	59	58.5	57	56	54.5	50	30	
⑥	K144 100-125/04A/550T2	55		69	68.5	68	67	66	64	62	61	60	57	42	

## Рабочие характеристики K144 125

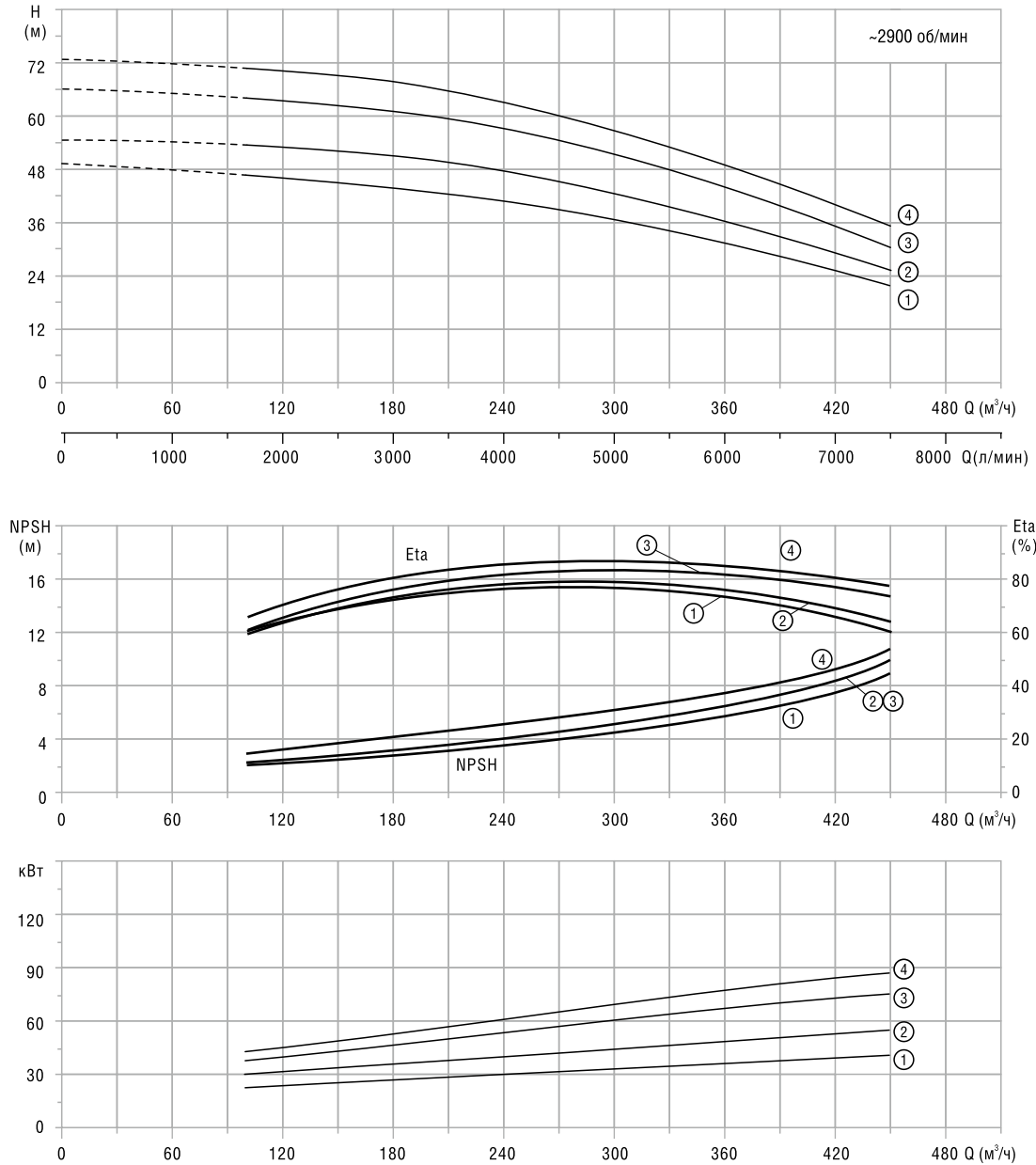

№	Модель	Мощность (кВт)	Q (м³/ч)	H (м)											
				100	120	160	200	240	280	320	340	360	400	450	
①	K144 125-150/04A/450T2	45	H (м)	48	47	44.5	42	40	38	35.5	33.5	32	27	22	
②	K144 125-150/04A/550T2	55		54	53.5	51.5	50	46.5	44.5	42	40	38	33	25	
③	K144 125-150/04A/750T2	75		64	63	62	60	55	53	49	47	44	38	30	
④	K144 125-150/04A/900T2	90		71	70	69	66.5	61	59	54	52	49	42	35	

## Таблица размеров

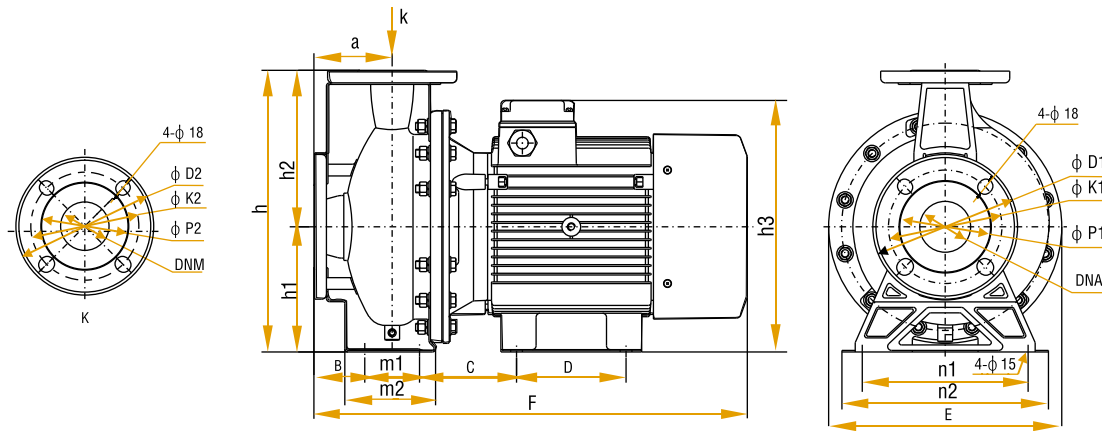

Модель	кВт	E	F	h	h1	h2	h3	a	m1	m2	n1	n2	B	C	D	φ D1	φ k1	φ P1	φ D2	φ K2	φ P2	DNA	DNM
K144 32-50/04A/011T2	1.1	215	395	255	112	143	244	80	70	115	160	190	45	95	90	165	125	96	140	100	76	50	32
K144 32-50/04A/015T2	1.5	215	395	255	112	143	244	80	70	115	160	190	45	95	90	165	125	96	140	100	76	50	32
K144 32-50/04A/022T2	2.2	215	438	255	112	143	256	80	70	115	160	190	45	111	100	165	125	96	140	100	76	50	32
K144 32-50/04A/030T2	3.0	300	456	340	160	180	279	80	70	118	190	240	45	109	100	165	125	96	140	100	76	50	32
K144 32-50/04A/040T2	4.0	300	490	340	160	180	307	80	70	118	190	240	45	114	140	165	125	96	140	100	76	50	32
K144 32-50/04A/055T2	5.5	300	532	340	160	180	322	80	70	118	190	240	45	122	140	165	125	96	140	100	76	50	32
K144 32-50/04A/075T2	7.5	300	557	340	160	180	322	80	70	118	190	240	45	122	140	165	125	96	140	100	76	50	32
K144 40-65/04A/015T2	1.5	215	395	255	112	143	244	80	70	115	160	190	45	95	90	185	145	115	150	110	80	65	40
K144 40-65/04A/022T2	2.2	215	438	255	112	143	256	80	70	115	160	190	45	110	100	185	145	115	150	110	80	65	40
K144 40-65/04A/030T2	3.0	256	456	292	132	160	251	80	70	118	190	240	45	110	100	185	145	115	150	110	80	65	40
K144 40-65/04A/040T2	4.0	256	491	292	132	160	279	80	70	118	190	240	45	114	140	185	145	115	150	110	80	65	40
K144 40-65/04A/055T2	5.5	300	554	360	160	200	322	100	70	118	212	264	65	124	140	185	145	115	150	110	80	65	40
K144 40-65/04A/075T2	7.5	300	579	360	160	200	322	100	70	118	212	264	65	124	140	185	145	115	150	110	80	65	40
K144 40-65/04A/110T2	11	300	615	360	160	200	342	100	70	118	212	264	65	161	140	185	145	115	150	110	80	65	40
K144 50-65/04A/030T2	3.0	256	455	292	132	160	251	80	70	115	190	240	45	110	100	185	145	115	165	125	96	65	50
K144 50-65/04A/040T2	4.0	256	491	292	132	160	279	80	70	115	190	240	45	115	140	185	145	115	165	125	96	65	50
K144 50-65/04A/055T2	5.5	300	554	360	160	200	322	100	70	118	212	264	65	124	140	185	145	115	165	125	96	65	50
K144 50-65/04A/075T2	7.5	300	579	360	160	200	322	100	70	118	212	264	65	124	140	185	145	115	165	125	96	65	50
K144 50-65/04A/092T2	9.2	300	615	360	160	200	339	100	70	118	212	264	65	161	140	185	145	115	165	125	96	65	50
K144 50-65/04A/110T2	11	300	615	360	160	200	339	100	70	118	212	264	65	161	140	185	145	115	165	125	96	65	50
K144 50-65/04A/150T2	15	300	657	360	160	200	339	100	70	118	212	264	65	161	140	185	145	115	165	125	96	65	50
K144 50-65/04A/185T2	18.5	315	715	360	160	200	415	100	70	118	212	264	65	147	254	185	145	115	165	125	96	65	50

## Таблица размеров

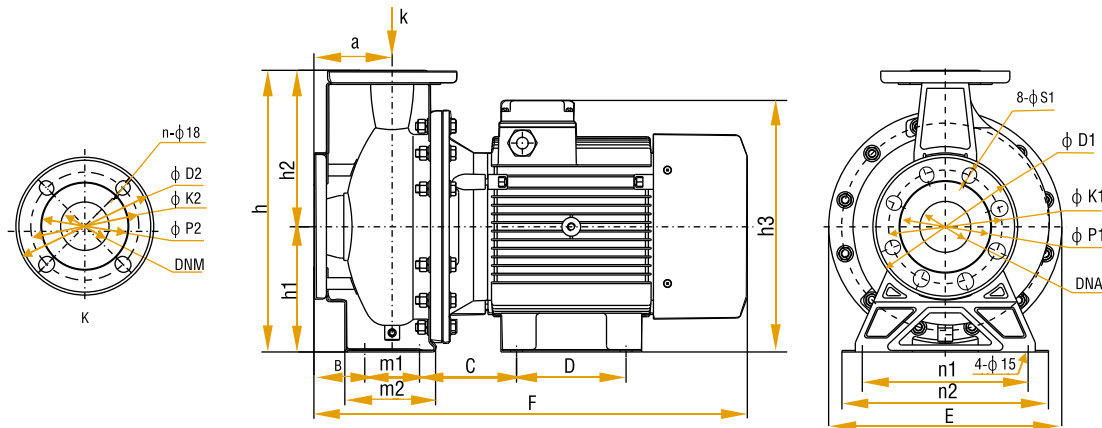

Модель	кВт	E	F	h	h1	h2	h3	a	m1	m2	n1	n2	B	C	D	φS1	φD1	φK1	φP1	φD2	φK2	φP2	n	DNA	DNM
K144 65-80/04A/040T2	4.0	256	514	340	160	180	307	100	95	152	212	250	53	105	140	18	200	160	132	185	145	115	4	80	65
K144 65-80/04A/055T2	5.5	256	530	340	160	180	322	100	95	152	212	250	53	113	140	18	200	160	132	185	145	115	4	80	65
K144 65-80/04A/075T2	7.5	256	568	340	160	180	322	100	95	152	212	250	53	113	140	18	200	160	132	185	145	115	4	80	65
K144 65-80/04A/092T2	9.2	256	636	340	160	180	339	100	95	152	212	250	53	175	140	18	200	160	132	185	145	115	4	80	65
K144 65-80/04A/110T2	11	300	613	360	160	200	339	100	95	152	212	250	53	152	140	18	200	160	132	185	145	115	4	80	65
K144 65-80/04A/150T2	15	300	655	360	160	200	339	100	95	152	212	250	53	152	140	18	200	160	132	185	145	115	4	80	65
K144 65-80/04A/185T2	18.5	315	717	405	180	225	435	100	95	148	250	290	53	430	-	18	200	160	132	185	145	115	4	80	65
K144 65-80/04A/220T2	22	356	776	405	180	225	455	100	95	148	250	290	53	169	241	18	200	160	132	185	145	115	4	80	65
K144 65-80/04A/300T2	30	400	844	425	200	225	508	100	95	148	250	290	53	177	305	18	200	160	132	185	145	115	4	80	65
K144 80-100/04A/110T2	11	256	669	405	180	225	359	125	95	176	250	290	78	183	140	18	220	180	152	200	160	132	8	100	80
K144 80-100/04A/150T2	15	256	711	405	180	225	359	125	95	176	250	290	78	183	140	18	220	180	152	200	160	132	8	100	80
K144 80-100/04A/185T2	18.5	315	769	405	180	225	435	125	95	176	250	290	78	457	-	18	220	180	152	200	160	132	8	100	80
K144 80-100/04A/220T2	22	356	811	430	180	250	455	125	95	176	280	320	78	180	241	18	220	180	152	200	160	132	8	100	80
K144 80-100/04A/300T2	30	400	880	450	200	250	508	125	95	176	280	320	78	188	305	18	220	180	152	200	160	132	8	100	80
K144 80-100/04A/370T2	37	400	880	450	200	250	508	125	95	176	280	320	78	188	305	18	220	180	152	200	160	132	8	100	80
K144 100-125/04A/185T2	18.5	315	780	405	180	225	405	125	120	187	280	330	66	457	-	18	250	210	180	220	180	152	8	125	100
K144 100-125/04A/220T2	22	356	820	405	180	225	455	125	120	187	280	330	66	175.5	241	18	250	210	180	220	180	152	8	125	100
K144 100-125/04A/300T2	30	400	890	425	200	225	508	125	120	187	280	330	66	183.5	305	18	250	210	180	220	180	152	8	125	100
K144 100-125/04A/370T2	37	400	890	425	200	225	508	125	120	185	280	330	65	186.5	305	18	250	210	180	220	180	152	8	125	100
K144 100-125/04A/450T2	45	445	910	450	225	225	555	125	120	185	280	330	65	172.5	311	18	250	210	180	220	180	152	8	125	100
K144 100-125/04A/550T2	55	485	1000	475	250	225	612	125	120	185	280	330	65	207.5	349	18	250	210	180	220	180	152	8	125	100
K144 125-150/04A/450T2	45	445	950	565	250	315	580	140	120	212	315	370	80	550	-	22	285	240	206	250	210	180	8	150	125
K144 125-150/04A/550T2	55	485	1040	565	250	315	612	140	120	212	315	370	80	235	368	22	285	240	206	250	210	180	8	150	125
K144 125-150/04A/750T2	75	546	1116	595	280	315	664	140	120	212	315	370	80	246.5	368	22	285	240	206	250	210	180	8	150	125
K144 125-150/04A/900T2	90	546	1116	595	280	315	664	140	120	212	315	370	80	246.5	368	22	285	240	206	250	210	180	8	150	125

## Чертёж и основные компоненты

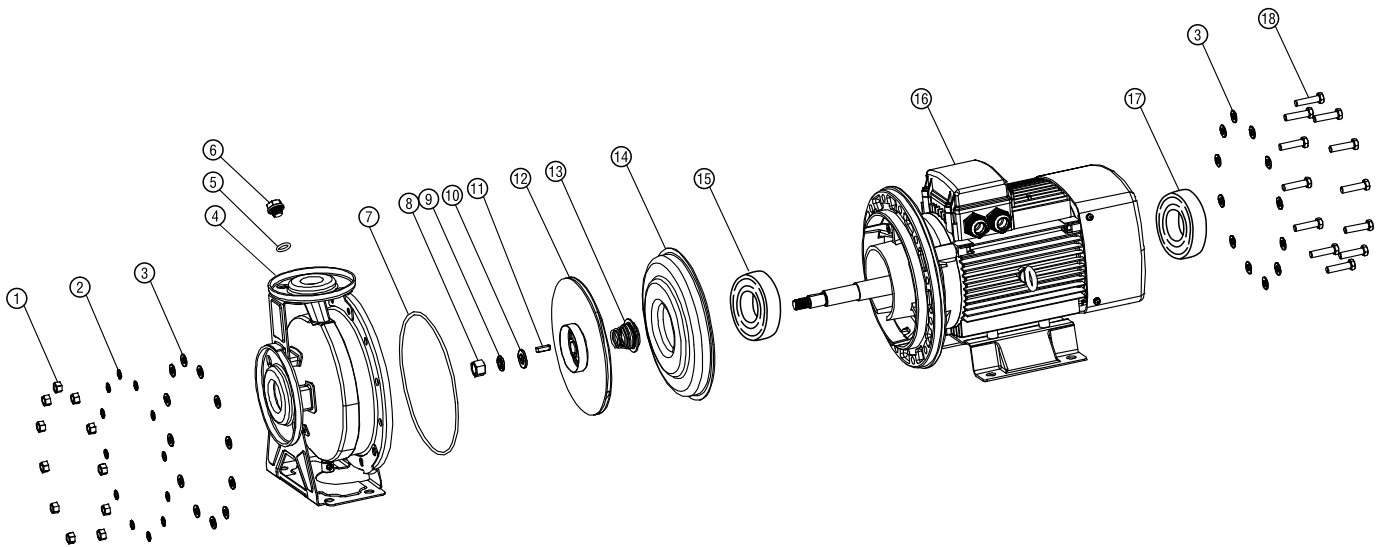

①	Гайка шестигранная	⑩	Шайба
②	Пружинная шайба	⑪	Шпонка
③	Шайба	⑫	Крыльчатка
④	Корпус насоса	⑬	Механическое уплотнение
⑤	Уплотнительное кольцо	⑭	Диск торцевого уплотнения
⑥	Пробка	⑮	Подшипник передний
⑦	Уплотнительное кольцо	⑯	Двигатель
⑧	Гайка шестигранная	⑰	Подшипник задний
⑨	Пружинная шайба	⑱	Болт шестигранный



ООО «Кометта Рус»  
[www.kometta.ru](http://www.kometta.ru)